

# INSTRUCȚIUNI

## FRITEUZĂ CU AER CALD

### COMPONENTE

- Friteuză cu aer cald
- Manual de utilizare

### SPECIFICAȚII TEHNICE

- Tensiune nominală: 220 – 240V
- Frecvență nominală: 60Hz
- Putere nominală: 1300W
- Capacitate coș: 2.6L
- Capacitate totală: 3.6L
- Dimensiuni produs: 21 x 25.5 x 32 cm
- Materiale: PP / ABS / oțel inoxidabil

### MODUL DE UTILIZARE

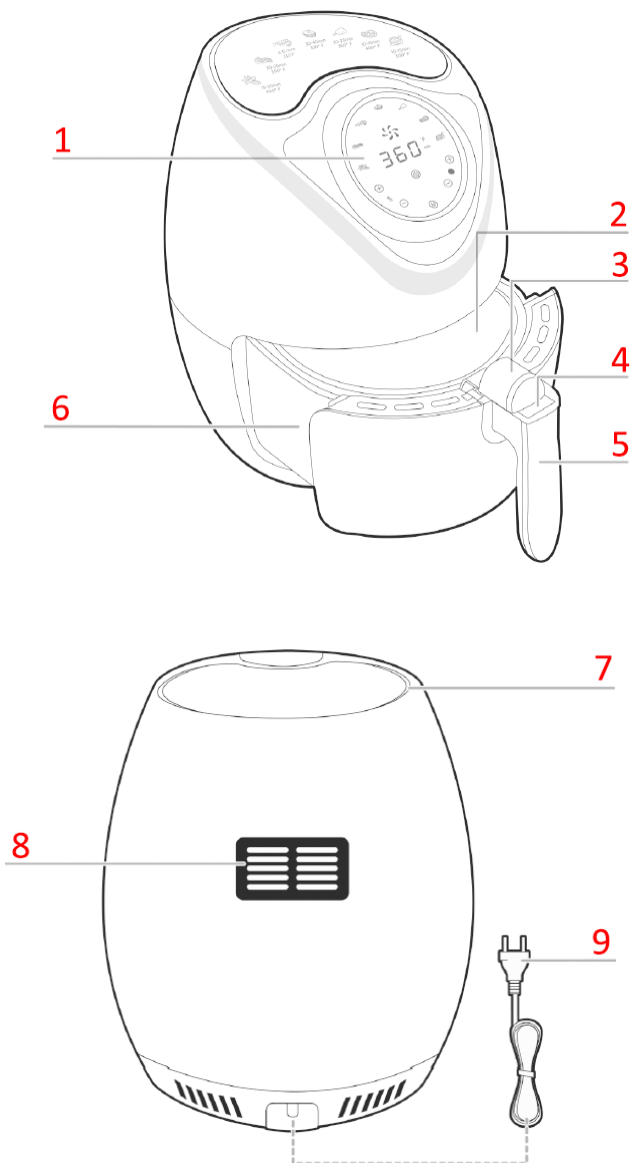

- (1) Panou de control
- (2) Coș
- (3) Capac de protecție
- (4) Buton de eliberare
- (5) Mâner
- (6) Tavă
- (7) Admisie aer
- (8) Evacuare aer cald
- (9) Cablu de alimentare

### INSTRUCȚIUNI







#### ○ PREGĂTIRE

NOTĂ: Spălați coșul și tava cu apă caldă, detergent de vase și un burete neabraziv înainte de prima utilizare. Ștergeți interiorul și exteriorul aparatului cu o cârpă curată și umedă. Asigurați-vă că toate autocolantele și etichetele de ambalaj sunt îndepărtate.

- Așezați aparatul pe o suprafață plană și stabilă, și conectați-l la o priză de perete.
- Asigurați-vă că cablul de alimentare are o lungime suficientă pentru a ajunge la priza de perete.
- Asigurați-vă că aparatul este amplasat într-o zonă bine ventilată, departe de suprafețele fierbinți și de materialele combustibile și că cablul de alimentare nu se află în fața orificiului de evacuare a aerului cald.
- Plasați coșul în tavă și el se va fixa în poziția corectă. Introduceți coșul / tava în camera de prăjire cu aer fierbinte.

- Apăsați butonul de pornire / oprire (ON/OFF) pentru a porni aparatul.
- Preîncălziți aparatul timp de 3 minute cu funcția temporizator (timer) înainte de a introduce ingredientele în coș.

## ○ PRĂJIRE

Tip de mâncare	Timp de preparare (min.)	Temperatură (°C)
	15-20 min.	200
	20-25 min.	180
	8-15 min.	165
	30-40 min.	165
	20-25 min.	180
	10-15 min.	200
	10-15 min.	180

**Selectarea modului presetat: CARTOFI PRĂJIȚI, COASTE ÎN STIL BARBECUE, CREVEȚI, COACERE, GĂINĂ, BIFTEC/COTLET, PEȘTE.**

Butonul Pornire/Oprire (On/off): Aparatul se va opri în **20 de secunde** după ce apăsați acest buton. Nu este necesar să deconectați aparatul de la priză pentru a îl opri.

După oprire aparatul are nevoie de aproximativ 30 de minute pentru a se răci.



- (1) Creșteți temperatura
- (2) Reduceți temperatura
- (3) Selectarea modului presetat
- (4) Buton Pornire/Oprire (On/Off)
- (5) Reduceți timpul
- (6) Creșteți timpul

1. Scoateți cu grijă tava din friteuza cu aer cald și așezați-o pe o suprafață stabilă și plană.
2. Așezați ingredientele în coș. Asigurați-vă că coșul este introdus în tava și este fixat bine.

**NOTĂ: Nu umpleți coșul mai sus de linia MAX.**

3. Glisați tava cu coș înapoi în friteuza cu aer cald și asigurați-vă că este fixată bine.
4. Setări controlul temperaturii la temperatura dorită și temporizatorul la timpul de gătire dorit.
  - De asemenea, puteți utiliza una dintre funcțiile de comenzi rapide prestabilite și

puteți regla timpul de gătire și temperatura după necesitate cu ajutorul butoanelor de temporizare și de temperatură.

5. Apăsați butonul de pornire / oprire (On/Off) pentru a începe gătitul.
6. Pentru anumite alimente, poate apărea nevoia să agitați tava în timpul procesului de prăjire.
  - Scoateți tava din aparat pentru a agita mâncarea.
  - Nu apăsați butonul mânerului.
  - Introduceți tava înapoi în aparat pentru a continua gătitul.
7. Mâncarea este gata atunci când temporizatorul indică 0. Scoateți atent tava din aparat.
8. Apăsați butonul de pe mâner pentru a elibera coșul.

**NOTĂ: Asigurați-vă că plasați coșul pe o suprafață stabilă departe de orice element combustibil.**

## ○ SFATURI UTILE

- Scuturarea tăvii cu mâncare în timpul gătitului ajută la coacerea uniformă a ingredientelor.
- Nu gătiți alimentele prea grase în friteuză cu aer cald.
- Puteți folosi o cantitate ușoară de ulei pentru prepararea alimentelor crocante, dar nu adăugați prea mult ulei.
- Utilizați o formă de copt plasată în interiorul coșului dacă doriți să coaceți prăjituri sau alte produse fragile.
- Deconectați aparatul de la sursa de energie electrică atunci când ați terminat de gătit cu el.

Nu atingeți interiorul aparatului și nu îl deplasați până la răcirea completă a acestuia.

## ○ CURĂȚARE ȘI ÎNTREȚINERE

- Întotdeauna curățați friteuza cu aer cald după răcirea completă a acesteia.
- Înainte de curățare, deconectați aparatul de la sursa de energie electrică.
- Nu utilizați agenți de curățare puternici sau corozivi, pentru a curăța acest aparat.
- Utilizați o cârpă moale pentru a șterge friteuza cu aer cald. Nu utilizați o cârpă umedă.
- Nu curățați tava, coșul și interiorul aparatului cu ustensile de bucătărie din metal sau cu materiale de curățat abrazive pentru a preveni deteriorarea stratului de protecție.
- Spălați tava, coșul și separatorul cu apă normală, detergent pentru spălarea veselei și un burete neabraziv. Coșul și tava pot fi spălate în mașina de spălat vase.

## GHID DE SOLUȚIONARE A PROBLEMELOR

Problemă	Cauză	Soluție
Aparatul nu funcționează	Aparatul nu este conectat corect la sursa de energie electrică.	Conectați la o priză de perete cu împământare
	Temporizatorul/modul de gătit nu este setat	Setați temporizatorul / modul și apăsați ON / OFF pentru a porni friteuza cu aer cald.
	Tava nu este instalată corect	Scoateți tava din aparat apoi instalați tava din nou
Ingredientele nu s-au copt	Prea multe ingrediente în coș	Gătiți porții mai mici; porțiile mai mici se gătesc mai rapid și mai uniform.
	Temperatura aleasă este prea mică	Creșteți temperatura
Ingredientele s-au copt neuniform	Dacă porția gătită este mare produsele s-ar putea să fie coapte neuniform	Anumite ingrediente ar trebui să fie periodic agitate în timpul gătirii.
	Ingredientele nu sunt proaspete sau preparate corespunzător	Asigurați-vă că utilizați ingrediente proaspete și pregătiți-le corect pentru prăjire (în cazul cartofilor: clătiți tuberculii tăiați de amidon)
Gustările prăjite nu sunt crocante după prăjirea cu aer fierbinte	Anumite ingrediente sunt mai potrivite pentru prăjirea în friteuza cu aer cald	Periați ingredientele cu puțin ulei sau folosiți ingrediente destinate pentru coacere rapidă
Tava nu glisează corect în friteuză	Prea multe ingrediente în coș	Nu umpleți coșul mai sus de indicatorul MAX
	Coșul nu a fost fixat pe tavă corect	Împingeți coșul în tava până se aude un clic
Din aparat iese fum alb	Alimentele gătite sunt prea grase	Fumul alb este normal atunci când prăjiți alimente grase
	Tava conține reziduuri de grăsime de la utilizarea anterioară	Asigurați-vă că ați curățat corect tava după fiecare utilizare

## IMPORTANT

### ○ SFATURI DE SIGURANȚĂ

- Pentru a evita deteriorarea aparatului sau rănirea, respectați toate instrucțiunile și avertismentele de siguranță.
- Copiii nesupravegheați și persoanele cu deficiențe care le pot împiedica utilizarea în condiții de siguranță a acestui aparat nu ar trebui să folosească friteuza cu aer cald fără supravegherea unei persoane responsabile.
- NU utilizați acest aparat dacă aveți un stimulator cardiac, aparate auditive sau dispozitive medicale similare. Vă rugăm să consultați un medic specialist licențiat înainte de a folosi acest aparat.
- Nu permiteți copiilor să se joace cu acest aparat.

### ○ ATENȚIE!

1. Utilizarea sau manipularea necorespunzătoare pot duce la traume sau daune materiale.
2. Nu umpleți friteuza cu ulei sau grăsime. Acest aparat utilizează circulația aerului cald.
3. Nu așezați aparatul pe sau aproape de materiale combustibile, cum ar fi fețe de masă, draperii etc.
4. Nu atingeți și nu vă poziționați în apropierea orificiului de evacuare a aerului fierbinte al acestui aparat atunci când acesta funcționează.
5. Nu acoperiți orificiul de admisie sau de evacuare a aerului atunci când aparatul funcționează.

6. Nu reparați aparatul desinestător. Orice reparație trebuie efectuată de către un profesionist autorizat.
7. Nu utilizați aparatul în afara tensiunii corespunzătoare (AC 220-240V).
8. Nu utilizați aparatul dacă există defecțiuni la ștecăr, cablul de alimentare sau aparat.
9. Nu expuneți ștecărul sau cablul la temperaturi ridicate în timpul funcționării.
10. Dacă cablul se încălzește, opriți aparatul din funcționare.
11. Nu scoateți ștecărul din priză cu mâinele ude.
12. Nu mișcați aparatul în timpul funcționării.
13. Nu introduceți obiecte metalice în interiorul aparatului și în orificiile acestuia pentru a evita șocul electric.
14. Nu scufundați aparatul în apă, nu clățiți aparatul sub robinet și nu depozitați aparatul în zone umede (acest lucru nu se referă la coșul și tava detașabile).
15. Nu poziționați cablul în apropierea orificiilor de ventilație în timp ce aparatul funcționează.
16. Nu lăsați cablul de alimentare conectat la priză când aparatul nu este utilizat.
17. Nu utilizați acest aparat cu un temporizator extern sau un sistem de control la distanță.
18. Nu plasați obiecte inflamabile în friteuză, cum ar fi hârtia sau plasticul.
19. Nu utilizați decât dacă ștecărul este conectat corespunzător la o priză de perete.
20. Înainte de a porni aparatul asigurați-vă ca coșul și tava sunt instalate corect.
21. Nu utilizați acest produs dacă observați probleme în timpul funcționării.
22. Se recomandă conectarea aparatului la o priză separată. Nu împărțiți aceeași priză cu alte aparate sau riscați să deteriorați acest aparat sau să provocați un incendiu.
23. Curățați cablul de alimentare, ștecărul sau priza dacă prezintă semne de prăfuire sau umiditate. Nu conectați cablul de alimentare dacă acesta este umed sau dacă există particule de praf în priză sau pe cablu.
24. Lăsați aproximativ 30 de centimetri de spațiu liber în jurul aparatului în timpul funcționării.
25. Nu acoperiți aparatul cu alte obiecte.
26. Aveți grijă la aerul fierbinte și aburul care iese din orificiul de evacuare a aerului fierbinte în timpul utilizării și atunci când scoateți hrana din aparat.
27. Acest aparat este destinat exclusiv uzului casnic.
28. După finalizarea utilizării acestui aparat, asigurați-vă că temporizatorul aparatului este setat la "0" și aparatul este deconectat.
29. Deconectați aparatul imediat de la sursa de energie electrică, dacă din aparat iese fum de culoare întunecată, așteptați ca fumul să se disperseze și aparatul să se răcească înainte de a scoate coșul și tava din aparat.

## GARANȚIE

Garanția este valabilă timp de 24 de luni și o puteți aplica contactând vânzătorul (pe noi). Ne puteți contacta dând clic pe logo-ul nostru din partea de jos a acestui document pentru a trimite o reclamație privind garanția produsului, prin e-mail. În mesaj indicați numărul de comandă și data achiziției.



DEEE simbolul pentru eliminare și reciclare. Simbolul DEEE este atașat produsului în conformitate cu directiva UE 2012/19/UE, cu privire la Deșeurile de echipamente electrice și electronice (DEEE). Scopul său este de a descuraja eliminarea neadecvată a acestui produs și de a promova reutilizarea și reciclarea.